

Varenummer: 203180M2060B2X
 Beskrivelse: E+G Justerfod
 GN 31-80-M20-60-B2-X
 Note: X Med indvendigt gevind, udvendig sekskant

Mål

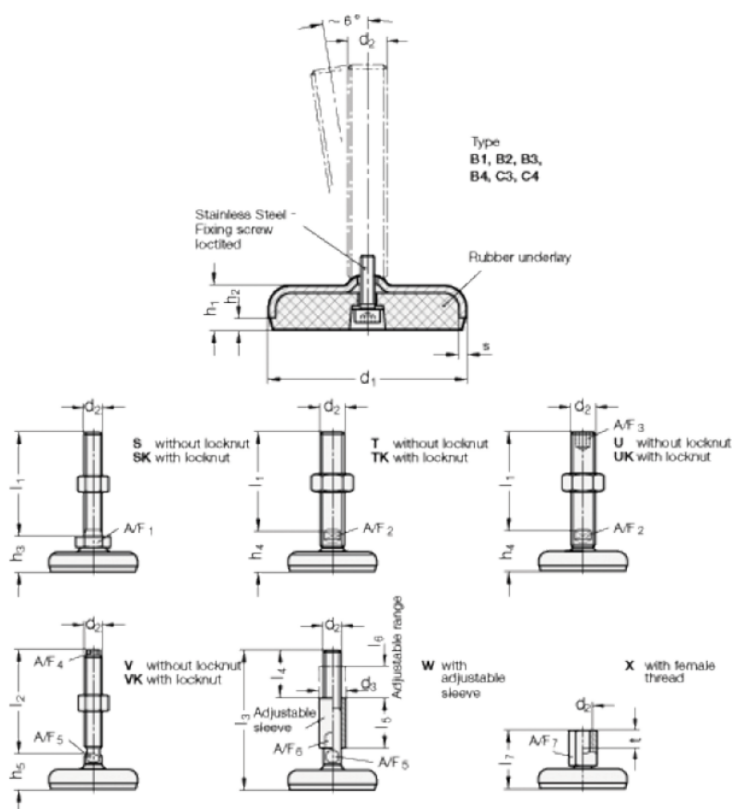

A/F7	= 27
d1	= 80
d2	= 20
h1	= 18
h2	= 5
l7 +4.0/0	= 60
s	= 3
t	= 20